

C-ZX系列

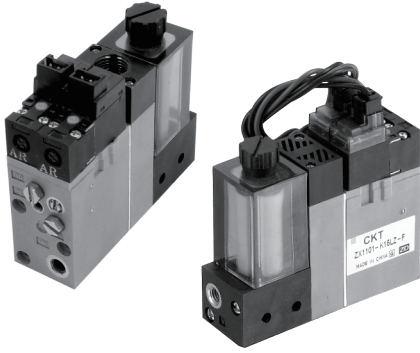

- 集成式真空组合单元，模块化设计，体积小。
- 适用于100g以内的电子元件、小精密零件。

型号表示方法

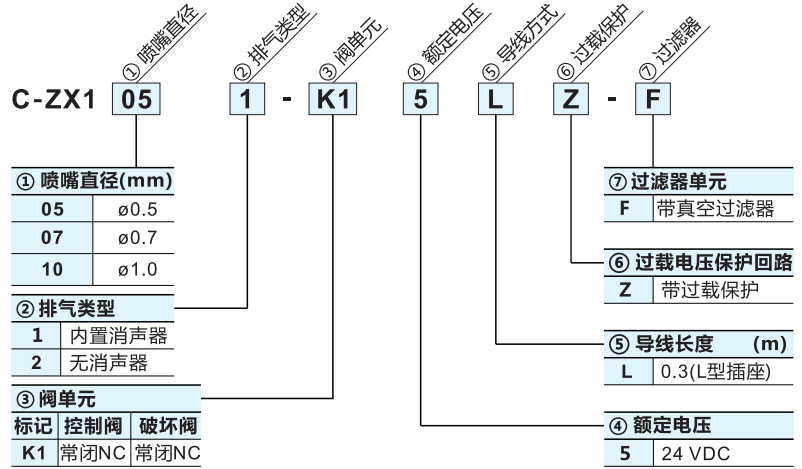

规格

项目	型号	C-ZX105 □	C-ZX107 □	C-ZX110 □
喷嘴直径 (mm)		φ0.5	φ0.7	φ1.0
环境及流体温度 (°C)			5 ~ 50	
最大使用压力 (MPa)			0.7	
使用压力范围 (MPa)			0.2 ~ 0.55	
额定压力 (MPa)			0.45	
到达真空度 (kPa)			-84	
过滤精度 (μm)			30	
最大吸入流量 (l/min)		5	10	22
空气消耗量 (l/min)		13	23	46

特性曲线

流量特性图供气压力: 0.45 MPa

—— 真空压力 空气消耗量 ---- 吸入流量

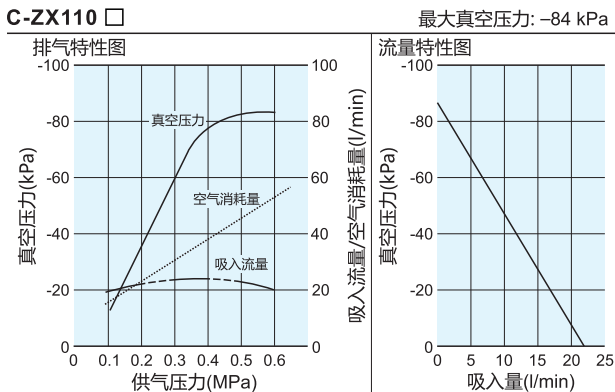
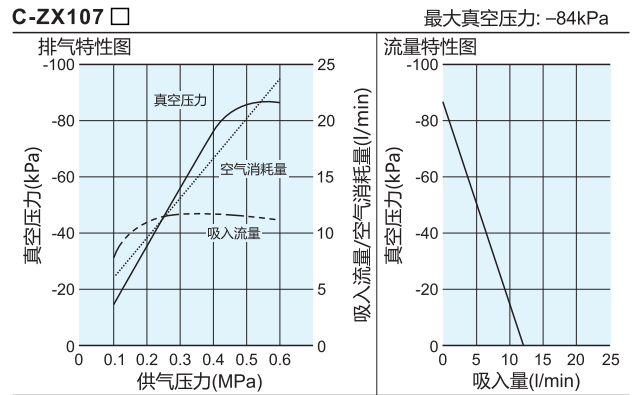
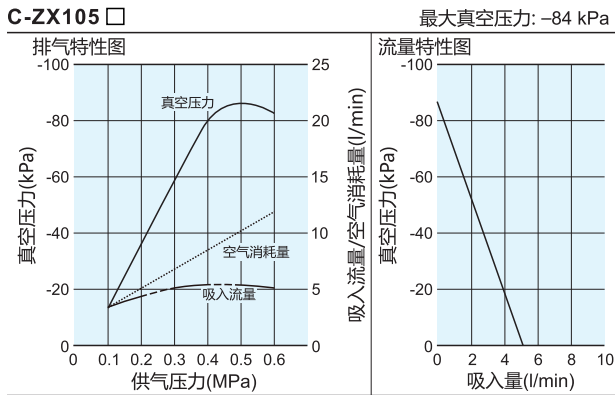

供气控制阀+真空发生器+过滤器+真空破坏阀组件 C-ZX系列

外形尺寸

(mm)

<内置消声器>

<通气无消声器>

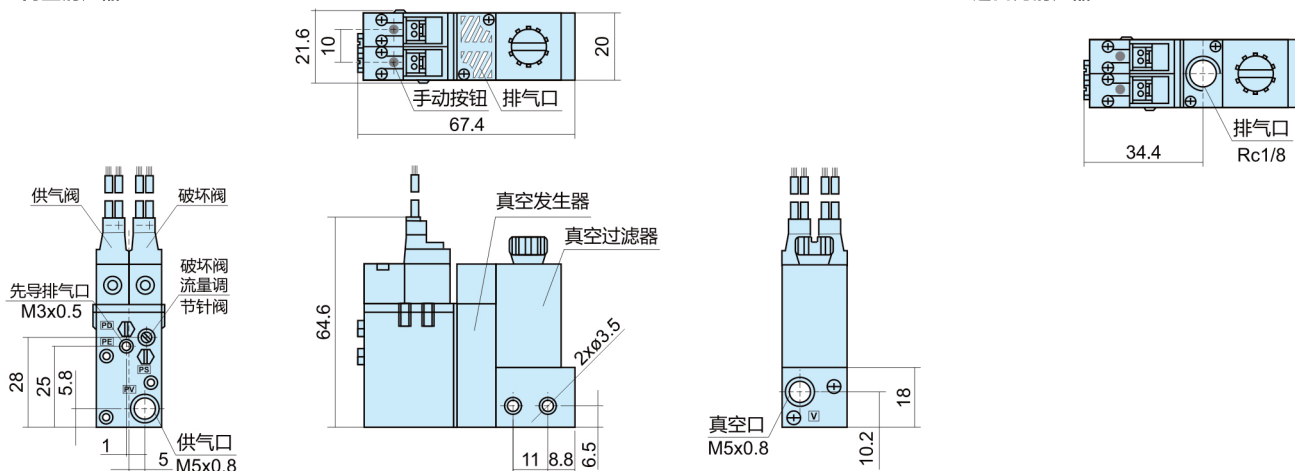

真空用电磁阀（供给阀+破坏阀+过滤器）

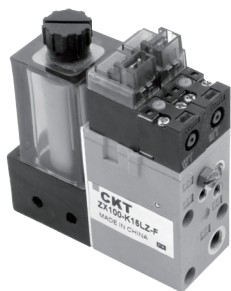

- 先导供气口压力 > 0.3MPa。
- 适用于真空管路通断控制，以及真空破坏。

型号表示方法

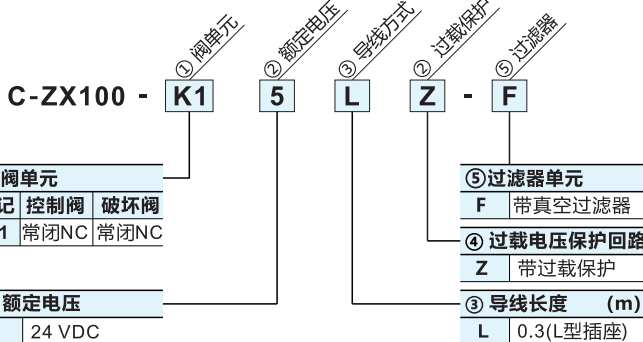

外形尺寸

(mm)

