

MINI多级真空发生器

CT系列

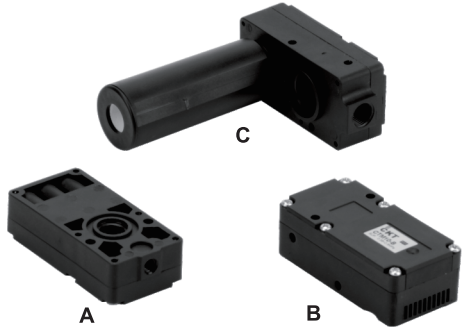

- 体积小，重量轻，安装方便。
- 采用二级扩压管，节省流量，增大真空吸入量。

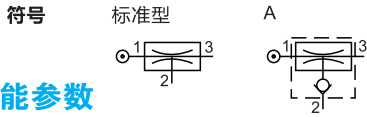

性能参数

型号	供气压力 MPa	最大真空度 -kPa	最大真空流量 L/min	空气耗气量 L/min	噪音 dB(A)	推荐软管直径 mm	
						进气口P	真空口V
CTM05	0.45-0.6	85	35-37	12-20	50-65	6	8
CTM10			70-75	28-42	55-68	6	10
CTM20			141-150	55-85	60-68	8	12
CTM30			175-220	87-125	60-68	10	12
CTX05		93	30-32	18-22	50-65	6	8
CTX10			52-63	31-40	55-68	6	10
CTX20			100-125	79-89	60-69	8	12
CTX30			180-185	128-137	60-69	10	12

*仅有CTL(M,X) (5/10)-A

型号表示方法

CT **M** - **10** - **B** - **A** - **□**

① 类型 ② 规格 ③ 连接口 ④ 密封件材质 ⑤ 止回阀

① 类型		④ 密封件材质		⑤ 止回阀		
标记	进气压力(MPa)	最大真空度(kPa)	无	丁腈橡胶	无	不带止回阀
L	0.6	-75	V	氟橡胶	A	带止回阀
M	0.38~0.6	-85	E	三元乙丙		
X	0.45	-93				

② 容量等同真空泵规格			
标记	供气口	真空口	排气口
5			
10			
20			
30			

③ 连接口			
标记	供气口	真空口	排气口
A*	M5x0.8	G1/8"	内置消声器
B	G1/8"	G3/8"	内置消声器
C	G1/8"	G3/8"	外置消声器
D	G1/8"	G3/8"	G3/8"

CTM系列不同真空度 (-kPa) 的真空流量 (L/min)

型号	供气压力 MPa	空气耗气量 L/min	真空度 -kPa									最大真空度 -kPa
			0	10	20	30	40	50	60	70	80	
CTM05	0.45	12	35	20.5	12	10.5	8.5	6.5	4.5	2.5	0.8	85
CTM10		28	70	40.5	25	21	18	14	9.5	5	1.3	
CTM20		55	141	77	45	39.5	29.5	25	17.5	12	3	
CTM30	87	175	105	70	63	53	40	26	14	6.5		
CTM05	0.6	20	37	25	15.5	12	8	6	4	2.7	0.6	
CTM10		42	75	55	27	20	18	12	9	5	2	
CTM20		85	150	100	55	38	30	24	16	11	3.2	
CTM30		125	220	150	81	65	50	38	27	18	5	

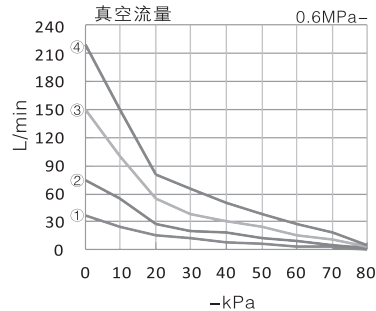
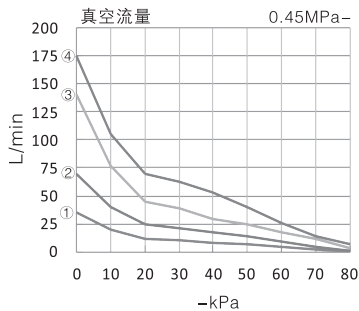

事项和选型
真空元件注意

真空吸盘和金具

真空输送机
真空发生器和

真空消声器
真空过滤器和

真空压力表
真空调节阀和

真空安全阀

执行气缸

方向控制阀

气源处理器

流量控制阀

连接接头

辅件

CT系列 MINI多级真空发生器

CTM系列不同真空度（-kPa）的抽气时间（s/L）

型号	供气压力 MPa	空气耗气量 L/min	10	20	30	40	50	60	70	80	最大真空度 -kPa
CTM05	0.45	12	0.11	0.42	0.95	1.66	2.5	3.65	5.25	7.89	85
CTM10		28	0.08	0.2	0.44	0.8	1.24	1.8	2.55	3.8	
CTM20		55	0.04	0.12	0.23	0.41	0.65	0.93	1.33	2.03	
CTM30	0.5	87	0.03	0.09	0.16	0.27	0.43	0.66	0.95	1.43	
CTM05	0.6	20	0.13	0.51	1.15	1.93	2.87	4.09	5.84	10.46	
CTM10		42	0.03	0.23	0.53	0.92	1.37	1.95	2.77	4.62	
CTM20		85	0.02	0.15	0.28	0.46	0.71	1.02	1.48	2.55	
CTM30		125	0.02	0.08	0.14	0.31	0.49	0.69	1.02	1.75	

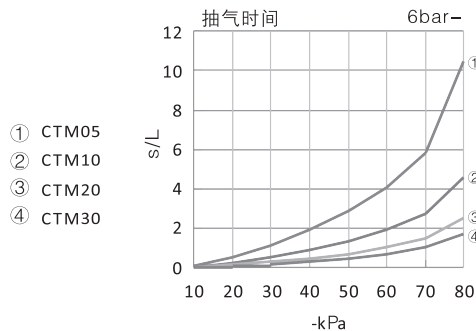
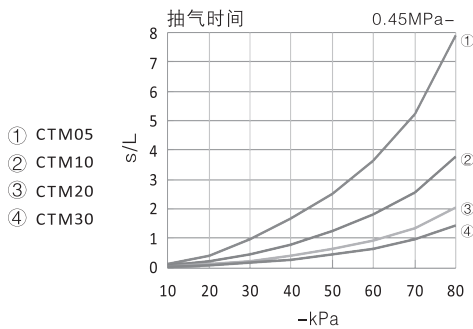

CTX系列不同真空度（-kPa）的真空流量（L/min）

型号	供气压力 MPa	空气耗气量 L/min	0	10	20	30	40	50	60	70	80	90	最大真空度 -kPa
CTX05	0.45	18	30	13	7.5	7	6	5	4	3.2	1.8	0.4	92
CTX10		31	52	24	18	15	13	10.5	8	6	2.5	0.8	
CTX20		79	100	46	34	30.5	25	21	17	10.5	5	1.6	
CTX30	0.5	128	180	95	55	45.5	40.5	30.5	25	19	11.5	3	
CTX05	0.6	22	32	20	8.5	7.5	6	5	4	3	1.5	0.15	
CTX10		40	63	36	18	16	12.5	10.5	8.5	6	3.5	0.5	
CTX20		89	125	73	35	30	25	22	18	12	7	0.9	
CTX30		137	185	103	51	46	38	31	25	19	12	1.8	

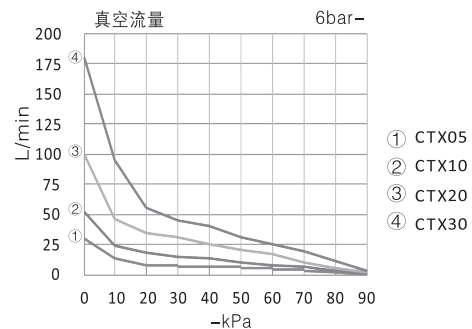
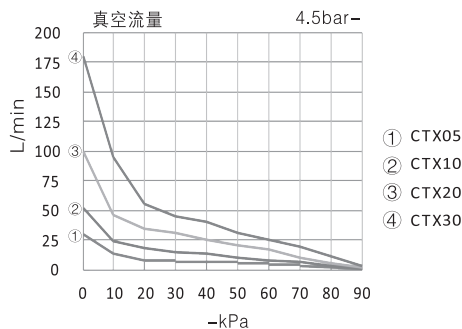

MINI多级真空发生器 CT系列

CTX系列不同真空度 (-kPa) 的抽气时间 (s/L)

型号	供气压力 MPa	空气耗气量 L/min	10	20	30	40	50	60	70	80	90	最大真空度 -kPa
CTX05	0.45	18	0.13	0.6	1.26	2.3	3.2	4.5	6.15	8.5	15.5	92
10		31	0.11	0.3	0.65	1.1	1.55	2.15	2.85	4.7	10.2	
20		79	0.09	0.16	0.32	0.55	0.8	1.5	1.8	2.7	5	
30		128	0.06	0.12	0.23	0.36	0.53	0.76	1.1	1.6	2.9	
CTX05	0.6	22	0.15	0.71	1.52	2.54	3.72	5.12	6.95	9.70	21	93
10		40	0.09	0.32	0.71	1.18	1.74	2.4	3.26	4.55	10.2	
20		89	0.046	0.15	0.31	0.52	0.77	1.08	1.54	2.15	4.92	
30		137	0.025	0.123	0.23	0.38	0.58	0.82	1.11	1.54	3	

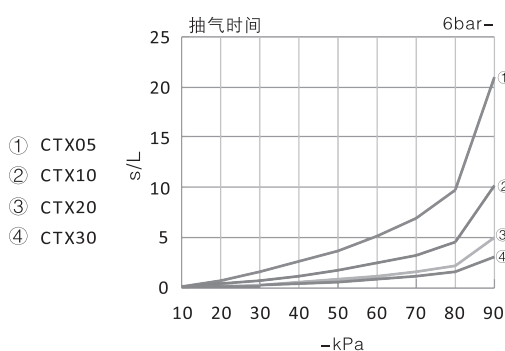
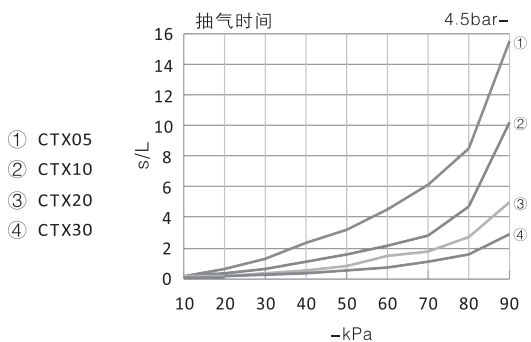

外形尺寸

(mm)

CTL(M,X)(⁵/₁₀)-A 内置消声器

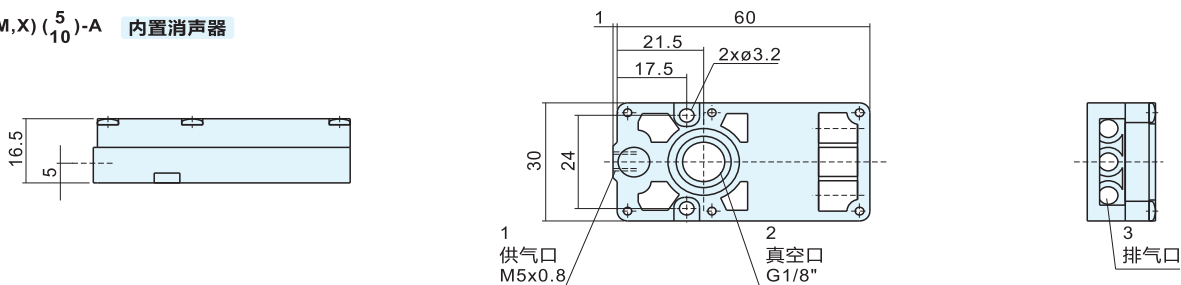

CTL(M,X)(¹⁰/₂₀)-B 内置消声器
5
10
20
30

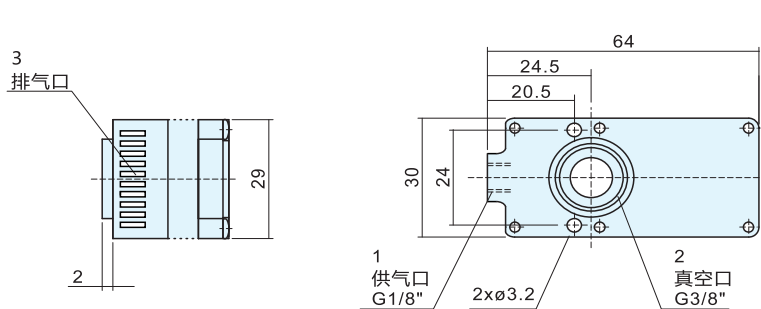

型号	H
CTL(M,X)5-B	20.5
CTL(M,X)10-B	20.5
CTL(M,X)20-B	28
CTL(M,X)30-B	35.5

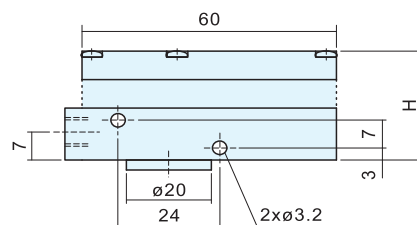

CT系列 MINI多级真空发生器

CTL(M,X)⁵(¹⁰/₂₀)-C 外置消声器
30

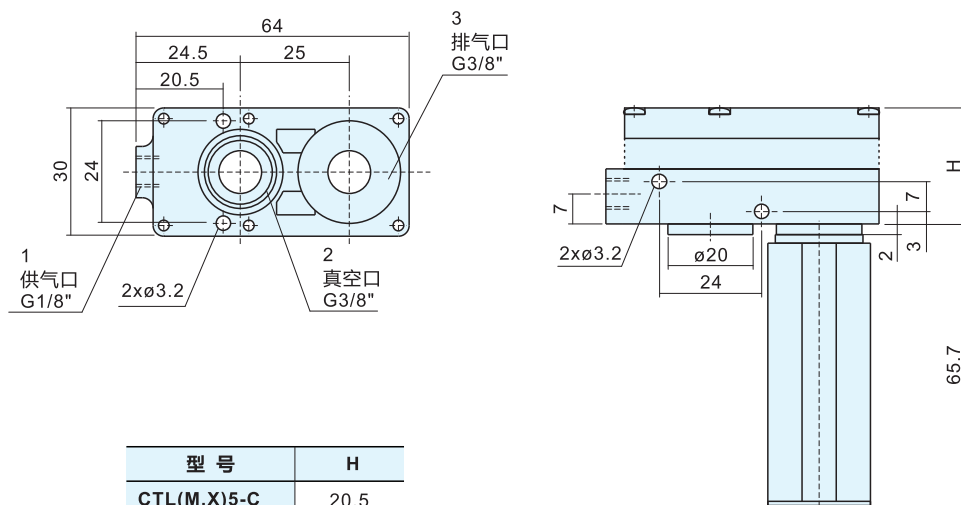

型号	H
CTL(M,X)5-C	20.5
CTL(M,X)10-C	20.5
CTL(M,X)20-C	28
CTL(M,X)30-C	35.5

备件和配件

密封垫

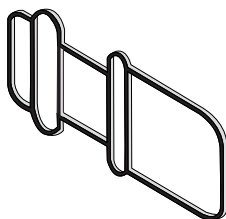

型号	数量
CTL(M,X)5	1
CTL(M,X)10	
CTL(M,X)20	2
CTL(M,X)30	3

材质	型号
丁腈橡胶	CT-S1
氟橡胶	CT-S1-V
三元乙丙橡胶	CT-S1-E

密封阀片

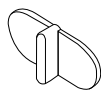

型号	数量
CTL(M,X)5	1
CTL(M,X)10	
CTL(M,X)20	2
CTL(M,X)30	3

材质	型号
丁腈橡胶	CT-S2
氟橡胶	CT-S2-V
三元乙丙橡胶	CT-S2-E

套件包括密封垫、密封阀片、金属过滤片

型号	丁腈橡胶	氟橡胶	三元乙丙橡胶
CTL(M,X)5	CT-SN-10	CT-SV-10	CT-SE-10
CTL(M,X)10			
CTL(M,X)20	CT-SN-20	CT-SV-20	CT-SE-20
CTL(M,X)30	CT-SN-30	CT-SV-30	CT-SE-30